

Кристалло

Декоративные карнизы линии Эксклюзив

Описание

Карнизы «Кристалло» являются эксклюзивной коллекцией D30 и D20 мм.

Made with CRYSTALLIZED™ – Swarovski Elements.

Наконечники с кристаллами в совокупности с подхватами для штор делают коллекцию уникальной и неповторимой.

Кронштейны и трубы изготовлены из латуни с последующей обработкой и покрыты защитным слоем лака.

Трубы двух видов:

1. латунная труба (гладкая, рифленая, витая)
2. стальная труба (гладкая)

Стальная труба покрыта латунной фольгой в цвет комплектации. Максимальная длина труб — 5 м.

Диаметр трубы	D20 мм
Предназначены	для средних, легких штор
Количество рядов	1, 2, 3
Материал	кристалл, латунь
Отлет от стены	1-рядный — 28 см 2-рядный — 17/23 см
Максимальная длина трубы между кронштейнами	180 см (для легких штор)
Соединительный элемент	прямой, шарнирный

Диаметр трубы	D30 мм
Предназначены	для тяжелых, средних, легких штор
Количество рядов	1, 2, 3
Материал	кристалл, латунь
Отлет от стены	1-рядный — 23 см 2-рядный — 23/30 см
Максимальная длина трубы между кронштейнами	240 см (для легких штор)
Соединительный элемент	прямой, шарнирный

Способ заказа карниза

Карниз заказывается как набор элементов

Труба с указанием размера	шт×на цену (ближайшего большего размера)
Наконечники	шт×на цену
Кронштейны	шт×на цену
Кольца	шт×на цену
Крючки	шт×на цену
Соединительный элемент	шт×на цену

Внимание! Наконечник собирается из латунных комплектующих и кристаллов. Поэтому в заказе указывается наименование и артикулы комплектующих, которые входят в их состав.

Внимание! В наконечнике «Орион» кристаллы заказываются комплектом из 6 шт. одного из четырех предложенных цветов.

Варианты крепления линий

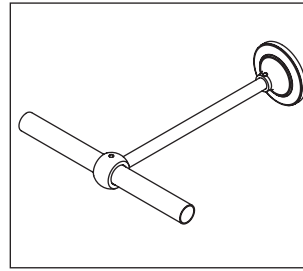

Однорядный

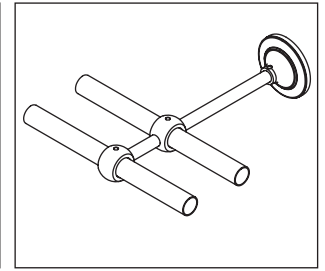

Двухрядный

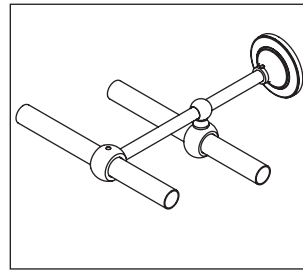

Двухрядный

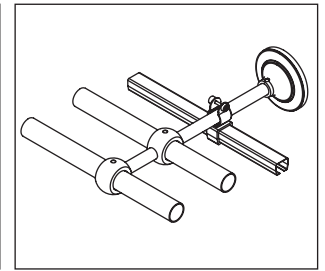

Трехрядный

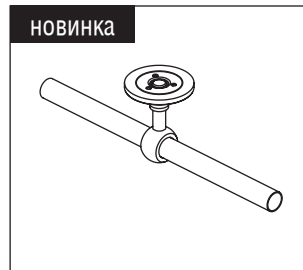

Крепление к потолку

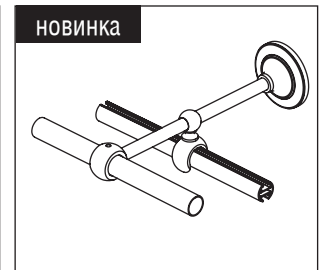

С креплением профиля

Использование крепления для второй линии (арт. 157.***) позволяет установить алюминиевый круглый профиль D20 (см. прайс-лист Коллекции «Антик»).

При помощи кронштейна (арт.159.***, арт.160.***) карниз крепится к потолку.

Изготовление эркера

Для эркеров в виде трапеции применяется шарнирный элемент.

Угол трапеции возможен от 90° до 179°.

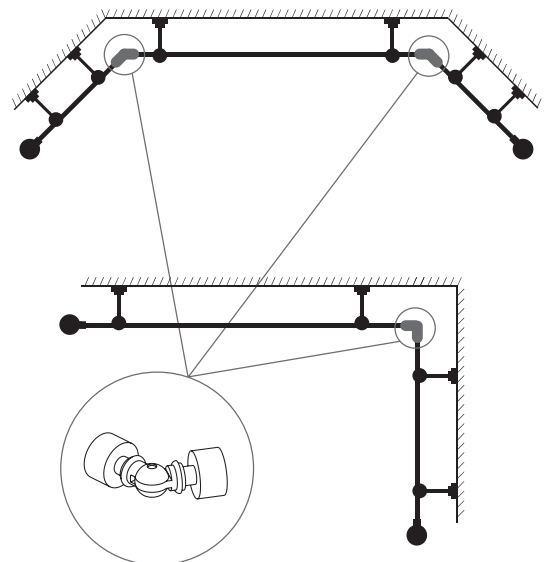

Шарнирный элемент

Составляющие наконечника «Андромеда»

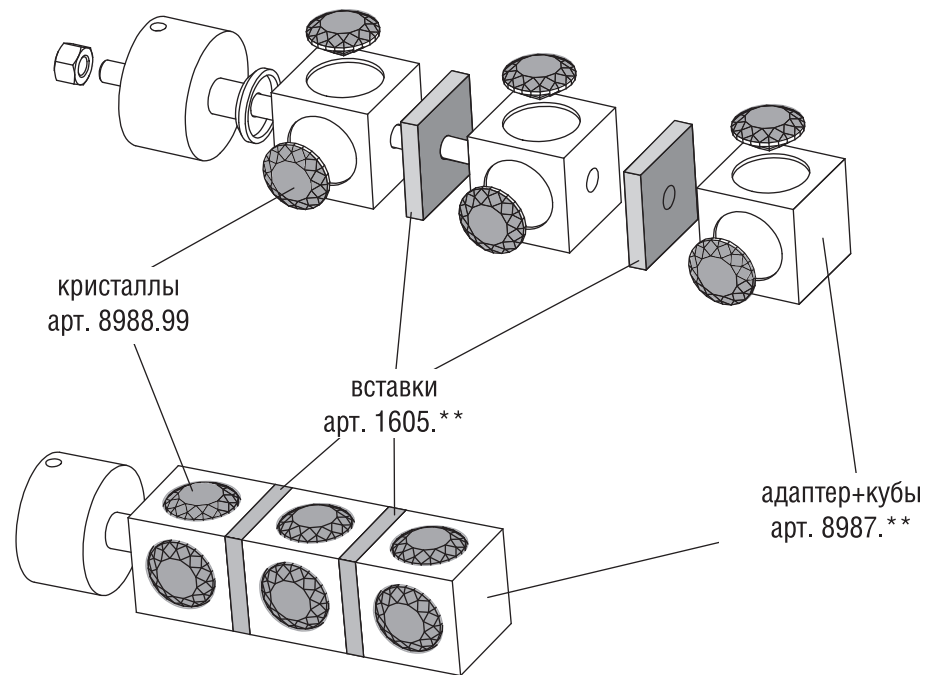

Составляющие наконечника «Орион»

